

GRIPO

BRUKSANVISNING / USER MANUAL / GEBRAUCHSANLEITUNG

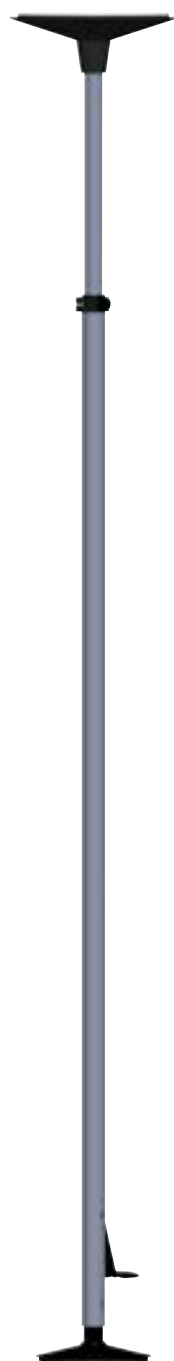

NORSK

ENGLISH

SVENSKA

DEUTSCH

CE

HEPRO

Forord

Gripo er et solid og fleksibelt støtteredskap som gir trygghet ved oppreisning og forflytning i hjemmet. Gripo passer i alle hjem og er meget enkel å montere. Støttestangen fungerer utmerket alene, men kan også kompletteres med nyttig tilbehør.

Stangen er testet og godkjent etter EN 12182:2012. Den er produsert i materialene aluminium og plast og beregnet for oppspenning mellom gulv og tak i hvilket som helst rom hvor tak og gulv har styrke nok til å tåle en punktbelastning på 100 kg.

I hver ende av stangen er det en tallerkenformet endeplate med innmontert friksjonsring. Kraften mellom endeplatene opprettholdes av en gassfjær med et gjennomsnittlig trykk på 100 kg.

Dette gjør da at stangen kan monteres uten å måtte benytte noen form for skrueforbindelse, som forårsaker perforering av gulv eller tak, og ved demontering av stangen etterlater den ingen merker.

Ved hjelp av diverse tilbehør kan stangen tilpasses mange forskjellige brukssituasjoner. Hepro tilbyr 3 ulike modeller som gjør det lettere å finne en stang som passer til ønsket bruksområde. Stengene leveres med aluminiums rørene eloksert i fargen natur aluminium, og alle plastdelene i sort farge.

Hepro er produsent og kan derfor tilby brukertilpassede løsninger når det er nødvendig. Hepro er en norsk industribedrift som utvikler, produserer og selger hjelpemidler til eldre og bevegelseshemmede. Bedriften ble etablert i 1987 og har i dag ca 85 ansatte. Bedriftens hovedkontor og fabrikk er lokalisert på Rognan i Nordland.

Hepro AS, Tømmerveien 10, 8250 Rognan.

VIKTIG!

Les bruksanvisningen nøye før stangen tas i bruk

Innhold

| | |
|------------------------------|----|
| Innhold | 3 |
| Symbolforklaring | 4 |
| Innhold i pakken | 4 |
| Sikkerhet..... | 5 |
| Instruksjoner for bruk | 6 |
| 1. Innen montering | 7 |
| 2. Montering | 9 |
| 3. Demontering..... | 12 |

Symbolforklaring



Produsent



CE-merking



Advarsel



Medisinskutstyr



Produksjonsdato



Les bruksanvisningen nøye før bruk

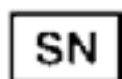

Serienummer

Innhold i pakken

STANG

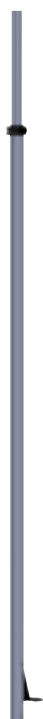

TOPPPLATE / BUNNPLATE



GASSFJÆR



Sikkerhet

Dette produktet er ment brukt i private hjem eller institusjoner.

- Ikke bruk produktet hvis den røde sikkerhetsringen øverst på stangen er synlig.
- Vurder alltid klemfare mellom stangen og andre møbler/gjenstander. Vær spesielt oppmerksom på avstand mellom stang og annet møbel, og vurder avstanden slik at bruker ikke kan klemmes imellom stangen og møbelet.
- Ikke monter produktet på løse gjenstander som ikke er festet sikkert til tak eller gulv, som f.eks. gulvmatter, plater eller lignende.
- Ikke la barn leke med produktet.
- Ikke plasser produktet på overflater som ikke er plane eller parallelle.
- Ved montasje i våte soner, bruk sklisikring; Art. nr. 35007
- Ikke modifier eller på noen annen måte endre på produktet som ikke er beskrevet i denne bruksanvisningen.
- Ikke bruk dette produktet med annet tilleggsutstyr enn beskrevet i denne bruksanvisningen.
- Gripo kan monteres i dusj, men produktet bør ikke permanent stå nedsenket i vann eller andre væsker.
- Vask produktet med vann på maks. 85 °C i minimum 3 minutter, eller desinfiser kjemisk med et godkjent desinfeksjonsmiddel. Noen desinfiseringsmiddel kan misfarge produktet, men vil ikke påvirke funksjonen.

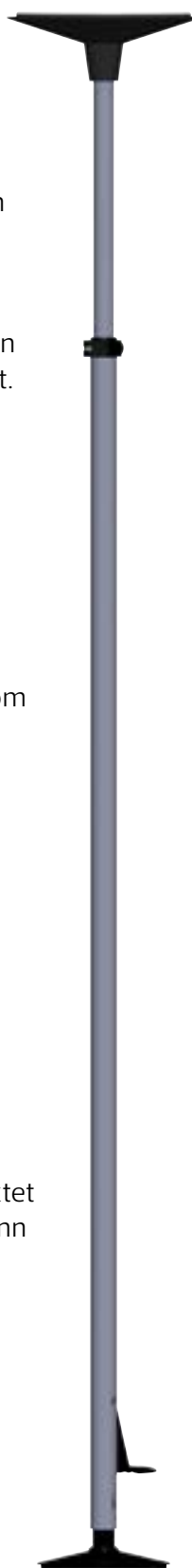

- Vær forsiktig ved åpning av forpakningen, slik at hverken du selv eller produktet blir skadet.

GRIPO BESTÅR AV:

1 x Bunnplate (den minste)

1 x Topplate (den største)

1 x Stang

1 x Gassfjær

1 x Bruksanvisning

VARIANTER

| Art.nr | Beskrivelse | Takhøyde | NAV nr. |
|---------|---------------|-------------------|---------|
| 35200 | Gripo | 210 - 300 cm | 297571 |
| 35210 * | Gripo Lang | 260 - 320 cm | |
| 35202 | Gripo Spesial | Lavere enn 210 cm | 189518 |

* Denne utgaven har, i tillegg til ekstra høyde, et 15 cm lengre ytterør som passer for dem som har behov for å ha tilbehør festet høyt oppe på stangen, evt. ønsker å bruke stangen til trening.

Instruksjoner for bruk

KONSTRUERT OG PRODUSERT I HENHOLD TIL:

- MDR 2017/745
- Relevante deler av EN 12182:2012

TILRETTELAGT INFORMASJON

For informasjon tilrettelagt for brukere med syns-, lese-, skrivevansker og kognitive svekkelser; henvend deg til salgspersonen eller terapeuten.

BRUKSMILJØ

Dette produktet er ment for bruk i private hjem eller institusjoner. Gripo-stangen bør være romtemperert før den settes opp.

BRUKERVEKT

Maksimal brukervekt 210 kg.

RENGJØRING

Alle deler kan vaskes med husholdnings vaskeprodukter, maksimalt 85 °C. Unngå sterke løsemidler.

DIMENSJONER

| | |
|-----------------|-----------------|
| Vekt | 4,7 kg |
| Høyde | Se neste tabell |
| Bredde topplate | 290 mm |

TRANSPORT

Under transport må produktet være sikret slik at det ikke kan medføre fare for passasjerer eller andre gjenstander.

PLASSERING AV SERIENUMMER

Serienummeret er plassert nederst på det ytre aluminiumsrøret til produktet.

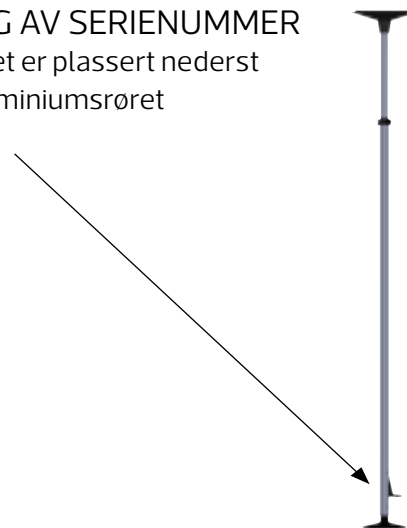

TILTENKT BRUK

Tiltent brukt av personer som trenger assistanse eller støtte til å gjøre dagligdagse bevegelser.

RESIRKULERING

| | |
|--------------------|---------------------------|
| Stang og fotpedal | Aluminium |
| Svarte plast deler | PA6 |
| Hvite gummi ringer | Gummi |
| Andre deler | Stål, kobber og aluminium |

Alle deler skal resirkuleres etter lokale bestemmelser, vennligst ta kontakt med din lokale gjenvinningsstasjon.

1. Innen montering

Art. nr. 35200

Art. nr. 35210

Art. nr. 35202

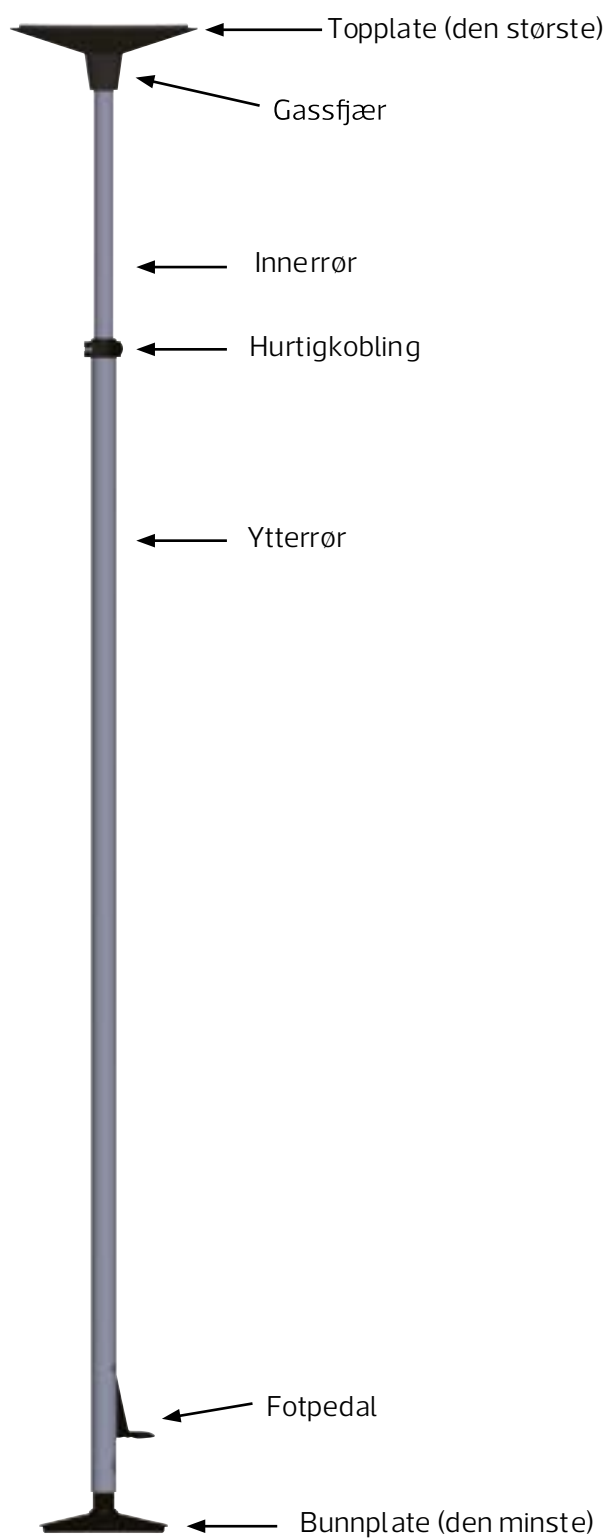

MONTERING AV GRIPO MOT TAK

Før Gripo monteres bør tak-konstruksjonen undersøkes med hensyn til styrke og mulighet for plassering av stangen på ønsket sted. Tak og gulv må ha styrke nok til å tåle en punktbelastning på 100 kg.

Ved gipstak er det svært viktig at Gripo monteres slik skissen viser. Unngå å plassere Gripo mellom takbjelker også ved sponplatetak. Ved montering av Gripo på gipstak eller andre svake tak anbefales det å benytte tilbehør 35153 - Stor Takplate, som sikrer ekstra forsterkning mellom stangens topplate og taket.

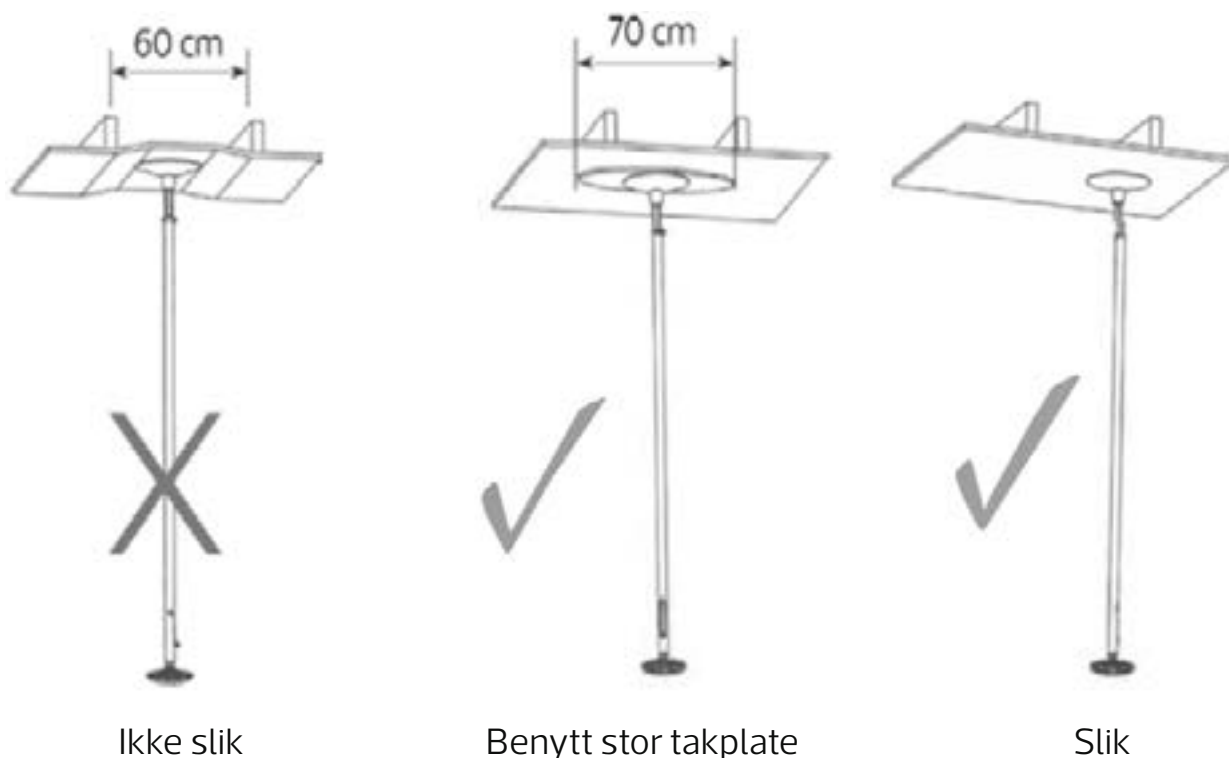

Vurder alltid klemfare mellom Gripo og andre møbler ved montering.

For å hindre klemfare mellom seng/stol og Gripo, kan det monteres et sirkelgrep D30, eller tilsvarende tilbehør, slik det er vist på illustrasjonene.

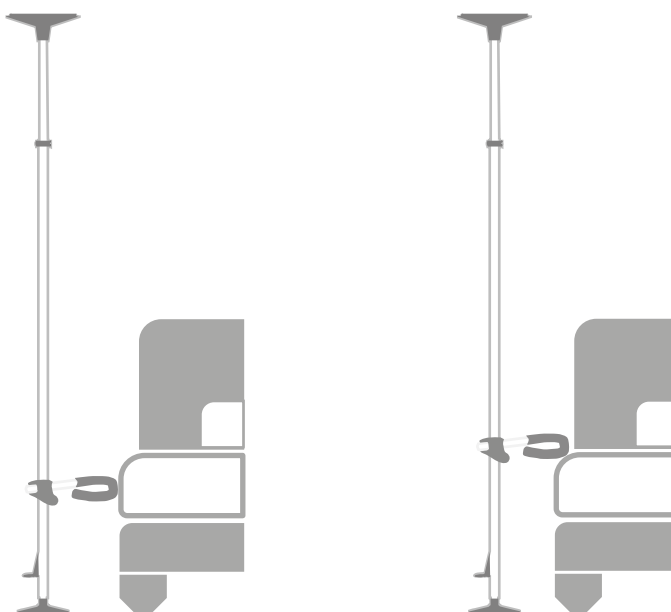

2. Montering

1

Før du begynner med montering.

Plasser stangen på den lille bunnplaten slik at stangen passer i sporet.

Plasser gassfjæra på toppen av innerrøret og skyv gassfjæra mot det røde sikkerhetsmerket.

Fest den store topplaten på toppen av gassfjæren slik at stangen passer i sporet.



Kraften som virker mot taket er 100 kg!



Bruksanvisning

NORSK

2

Plasser stangen på egnet sted.

Dra ut fotpedalen.

Åpne hurtigkoblingen.



3

Skyv innerrøret opp til topplaten når helt i taket, mens bunnplaten fortsatt holdes i kontakt med gulvet.

Påse at stangen er loddrett.



4

Roter det indre røret med klokken slik at innerrøret låses fast i ytterrøret.



5

Lås hurtigkoblingen.



6

Trykk ned fotpedalen. Dersom man er usikker på om taket tåler belastningen, følg med at taket ikke slår sprekker mens man forsiktig trykker fotpedalen ned.

Sjekk at rød markering er borte.
Hvis den røde markeringen er synlig, demonter stangen og start fra punkt 2.

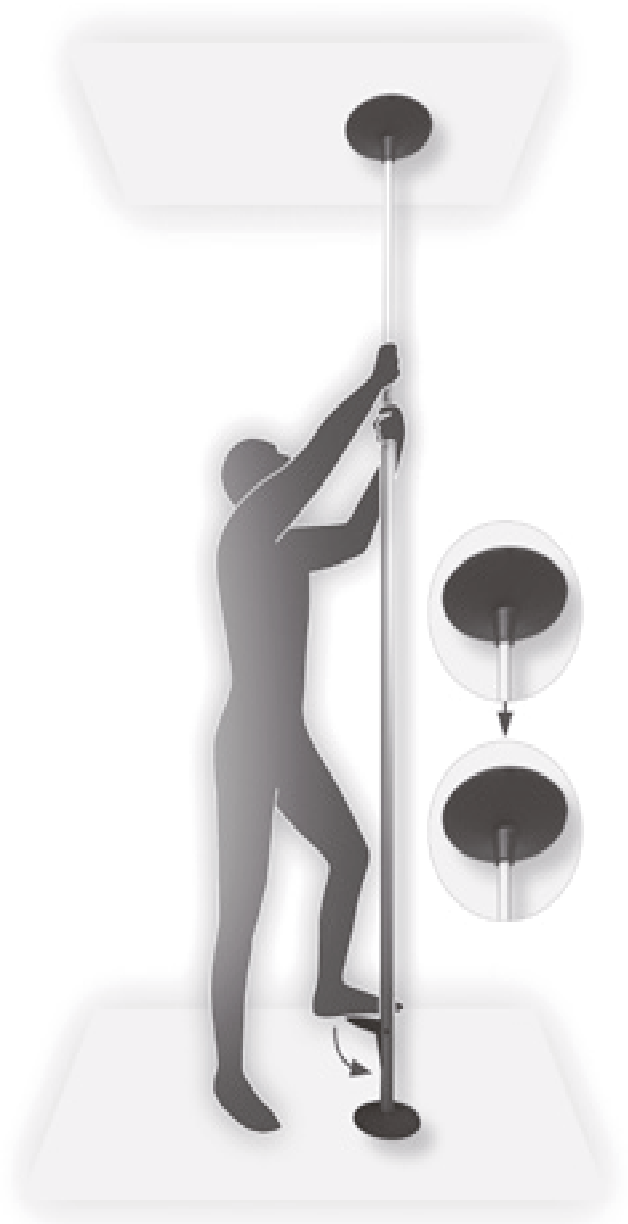

Pass på at den røde markeringen ikke er synlig under bruk.
Hvis den kommer frem - ta ned stangen og sett den opp på nytt.
Kontroller at strammeskruen på hurtigkoblingen ikke er løs og at innerrøret er skrudd godt fast.
Dersom det røde merket fortsatt er synlig kan en mulig årsak være at takkonstruksjonen ikke er sterk nok.

3. Demontering

Åpne hurtigkoblingen og dra opp fotpedalen. Om nødvendig drei det indre røret mot klokken.

Notater

Preface

Gripo is a sturdy, flexible supportive aid that helps you stand up and move around the house. Gripo is suitable for any home and is very easy to install. The support bar works excellently on its own but can also be supplemented with useful accessories.

The pole has been tested and approved in accordance with EN 12182:2012. It is manufactured using aluminium and plastic, and designed for suspension between the floor and ceiling of any room in which the ceiling and floor have the strength to withstand a point load of 100 kg.

At each end of the pole there is a plate-shaped end plate with a friction ring installed. The force between the end plates is maintained by a gas spring with an average pressure of 100 kg.

This allows the pole to be mounted without having to use any kind of screw connection, which causes perforation of the floor or ceiling. This also ensures that, when dismantling the pole, no marks will remain behind.

With the help of various accessories, the pole can be adapted to a wide range of applications. Hepro offers 3 different models that make it easier to find a pole that suits the desired application. The poles are supplied with anodised aluminium tubes with a natural aluminium colour, while all the plastic parts are black.

Hepro is the manufacturer and can therefore offer customised solutions when necessary. Hepro is a Norwegian industrial company that develops, produces, and sells supportive aids for the elderly and those who are mobility impaired. The company was established in 1987 and currently has ca 85 employees. The company's head office and factory are located in Rognan in Nordland, Norway.

Hepro AS, Tømmerveien 10, 8250 Rognan.

IMPORTANT!

Carefully read the user manual before using the Gripo

Contents

| | |
|------------------------------|----|
| Contents | 15 |
| Explanation of symbols | 16 |
| Package contents | 16 |
| Safety and Security | 17 |
| Operating Instructions | 18 |
| 1. Before mounting | 19 |
| 2. Mounting..... | 21 |
| 3. Dismantling..... | 24 |

Explanation of symbols



Manufacturer



CE marking



Warning



Medical devices



Date of Manufacture



Read the user manual carefully before use

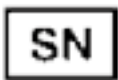

Serial number.

Package contents

POLE

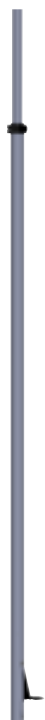

TOP PLATE/BOTTOM PLATE



GAS SPRING



Safety and Security

This product is intended for use in private homes or institutions.

- Do not use the product if the red safety ring at the top of the pole is visible
- Always assess the pinching hazard between the pole and other furniture/ objects. Pay special attention to the distance between the pole and other furniture, and assess the distance so that the user cannot be pinched between the pole and the furniture.
- Do not mount the product on loose objects that are not securely fixed to ceilings or floors, such as floor mats, tiles or the like.
- Do not allow children to play with the product
- Do not place the product on surfaces that are not level or parallel.
- When installing in wet zones, use anti-slip protection; Item no. 35007
- Do not modify or alter the product in any manner that is not described in this user manual.
- Do not use this product with any accessories other than those described in this user manual.
- Gripo can be mounted in the shower, but the product should not be permanently immerse in water or other liquids.
- Clean the product with water at max. 85°C for a minimum for 3 minutes, or disinfect chemically with an approved disinfecting agent. Some disinfecting agent may discolour the product, but will not affect the function.



- Take care when opening the packaging, so that neither you nor the product is damaged.

GRIPO CONSISTS OF:

- 1 x Bottom plate (the smaller one)
- 1 x Top plate (the larger one)
- 1 x Pole
- 1 x Gas spring
- 1 x User manual

VARIANTS

| Art.no | Beskrivelse | Ceiling height |
|---------|---------------|-------------------|
| 35200 | Gripo | 210 - 300 cm |
| 35210 * | Gripo Long | 260 - 320 cm |
| 35202 | Gripo Special | Lower than 210 cm |

* In addition to the extra height, this version has a 15 cm longer outer tube that is suitable for those who need accessories mounted high up on the pole, or would like to use the pole for exercise.

Operating Instructions

DESIGNED AND MANUFACTURED IN ACCORDANCE WITH:

- MDR 2017/745
- Relevant parts of EN 12182:2012

CUSTOMISED INFORMATION

For information intended for users with vision, reading, writing, and cognitive impairments, please contact the salesperson or therapist.

USAGE ENVIRONMENT

This product is intended for use in private homes or institutions. The Gripo pole should be at room temperature before it is mounted.

USER WEIGHT

Max. user weight is 210 kg.

CLEANING

All parts can be cleaned using household cleaning products, at a maximum temperature of 85°C. Avoid strong solvents.

DIMENSIONS

| | |
|-----------------|----------------|
| Weight | 4,7 kg |
| Height | See next table |
| Width top plate | 290 mm |

TRANSPORT

During transport, the product must be secured so that it cannot pose a danger to passengers or other objects.

SERIAL NUMBER PLACEMENT

The serial number is located at the bottom of the product's outer aluminium tube.

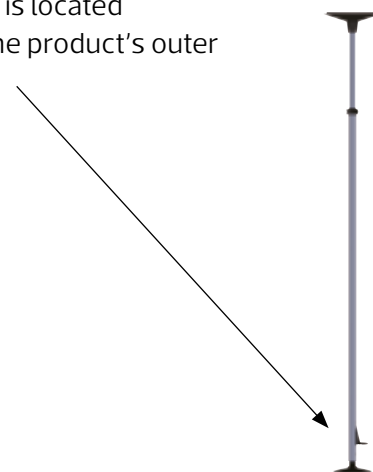

INTENDED USE

Intended for use by people who require assistance or support during everyday movements.

RECYCLING

| | |
|---------------------|-----------------------------|
| Pole and foot pedal | Aluminium |
| Black plastic parts | PA6 |
| White rubber rings | Rubber |
| Other parts | Steel, copper and aluminium |

All parts should be recycled according to local regulations. Please contact your local recycling centre.

1. Before mounting

Art. nr. 35200
Art. nr. 35210
Art. nr. 35202

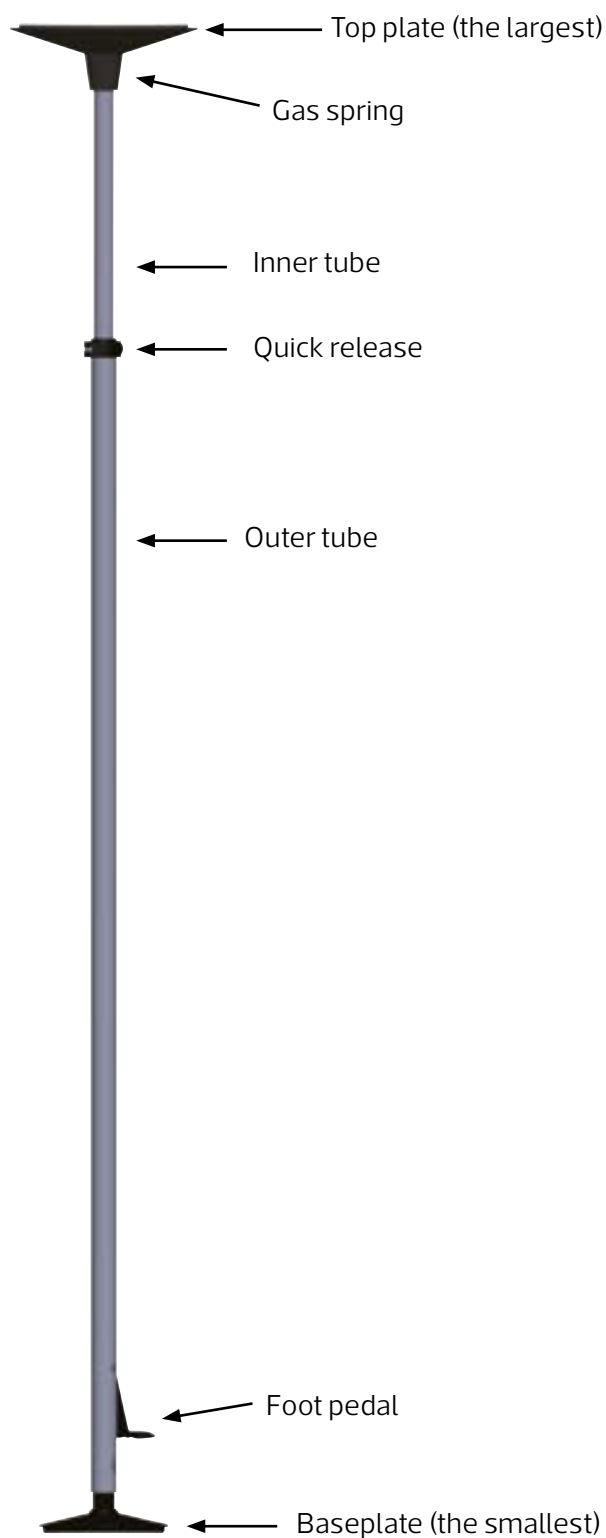

MOUNTING OF GRIPO AGAINST CEILING

Before mounting Gripo, the roof structure should be examined for strength and the possibility of positioning the pole in the desired location. Roofs and floors must be strong enough to withstand a point load of 100 kg.

For plaster ceilings, it is very important that Gripo is installed as shown in the diagram. Avoid placing Gripo between roof beams or attaching it to chipboard roofs. When mounting Gripo on plaster ceilings or other weak ceilings, it is recommended to use the 35153 accessory – Large Ceiling Plate, which ensures extra reinforcement between the top plate of the pole and the ceiling.

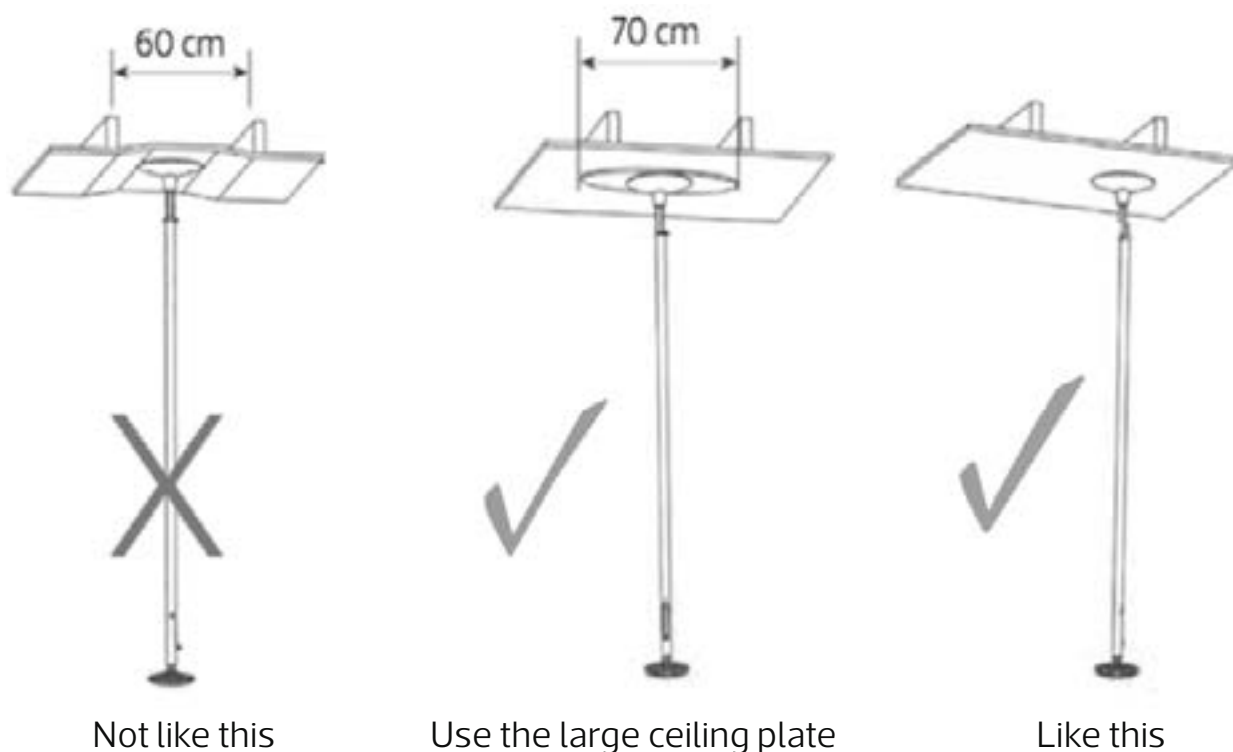

Always assess the pinching hazard between the pole and other furniture/objects.

To prevent pinching between the bed/chair and Gripo, a Circular grip d30, or equivalent accessory, can be mounted as shown in the illustrations.

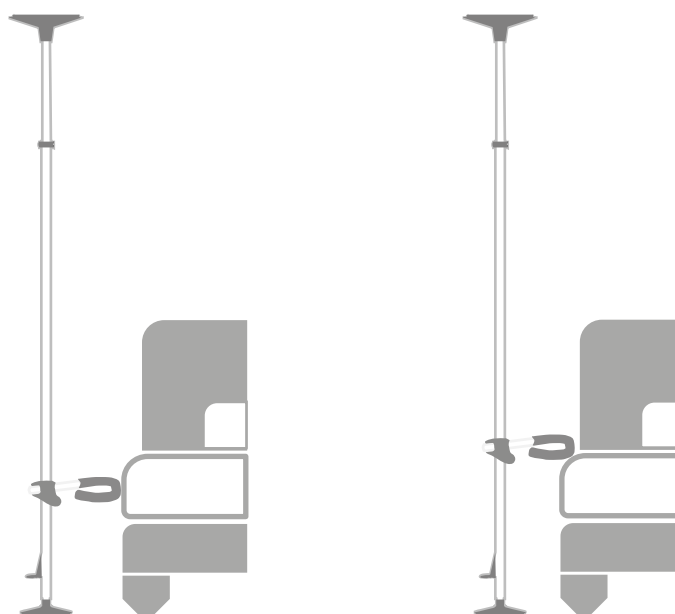

2. Mounting

1

Before you start assembling:

Place the pole on the small bottom plate so that the pole fits in the track.

Place the gas spring on top of the inner tube and push the gas spring against the red safety mark. Attach the large top plate to the top of the gas spring so that the pole fits in the track.



The force pushing against the roof is 100 kg



②

Place the pole in a suitable place.

Pull out the foot pedal.

Open the quick connect.



③

Slide the inner tube up until the top plate reaches the ceiling completely, while the bottom plate remains in contact with the floor.

Make sure that the pole is vertical.



4

Rotate the inner tube clockwise so that the inner tube locks into the outer tube.



5

Lock the quick connect.



6

Press the foot pedal down. If you are unsure of whether the roof can withstand the load, be careful not to crack the roof while gently pressing down on the foot pedal.

Check that the red marking is gone. If the red marking is visible, dismantle the pole and start from point 2.

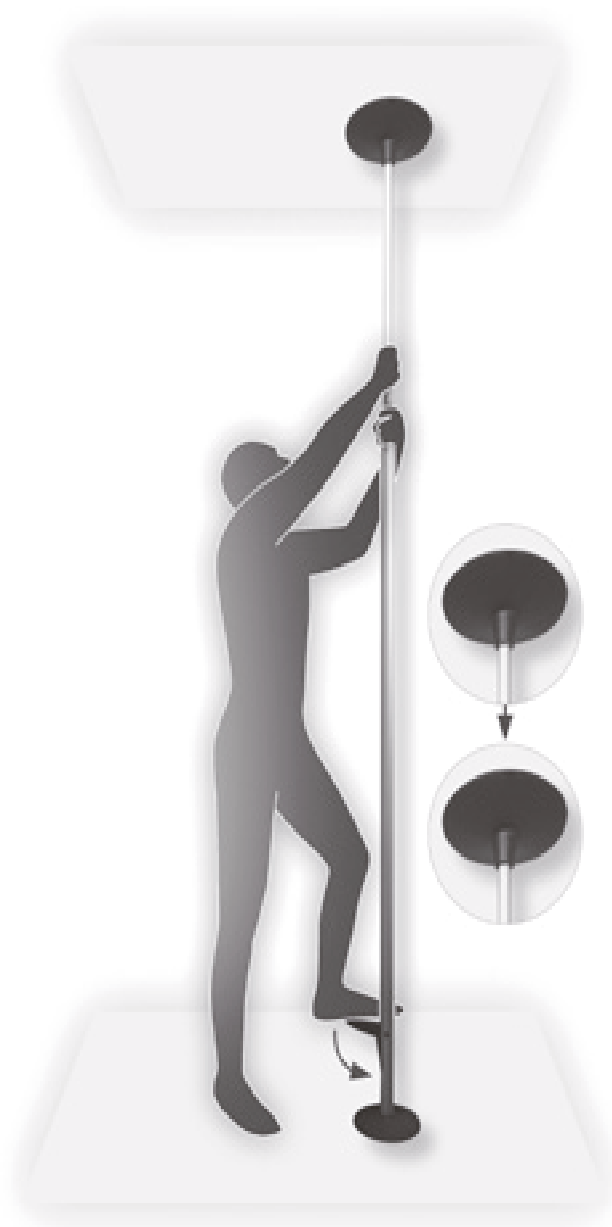

Make sure that the red marking is not visible during use.

If it appears, take down the pole and remount it.

Make sure that the tightening screw on the quick connect is not loose and that the inner tube is screwed on tightly. If the red mark is still visible, one possible reason could be that the roof structure is not strong enough.

3. Dismantling

Open the quick connect and pull up the foot pedal. If necessary, turn the inner tube counter-clockwise.

Notes

Förord

Gripo är ett solid och flexibelt stödredskap som skapar trygghet vid uppresning och förflyttning i hemmet. Gripo passar i alla hem och är mycket enkel att montera. Stödstången fungerar utmärkt i dess originalutförande, men kan även kompletteras med användbara tillbehör.

Stången är testad och godkänd enligt EN 12182:2012. Den är tillverkad i aluminium och plast och är avsedd för uppspanning mellan golv och tak i alla rum där tak och golv har tillräcklig styrka för att klara en punktbelastning på 100 kg. I varje ände av stången finns en ändplatta med en inbyggd friktionsring. Kraften mellan ändplattan bibehålls av en gasfjäder med ett genomsnittligt tryck på 100 kg.

Detta gör att stången kan monteras utan någon form av skruvförband som orsakar skador på golv eller tak och vid demontering av stången lämnar den inga märken.

Med hjälp av diverse tillbehör kan stången anpassas till många olika situationer. Hepro har 3 olika modeller som gör det lättare att hitta en stång som passar olika användningsområden. Stången levereras med anodiserade aluminiumrör och alla plastdelar är i svart färg.

Hepro är tillverkaren och kan därför erbjuda användaranpassade lösningar vid behov. Hepro är ett norskt industriföretag som utvecklar, tillverkar och säljer hjälpmedel för äldre och rörelsehindrade. Företaget grundades 1987 och har idag cirka 85 anställda. Företagets huvudkontor och fabrik ligger i Rognan i Nordland.

Hepro AS, Tømmerveien 10, 8250 Rognan.

VIKTIGT!

Läs bruksanvisningen noga innan du använder stången

Innehåll

| | |
|-----------------------------------|----|
| Innehåll | 27 |
| Symbolförklaringar | 28 |
| Ingår | 28 |
| Säkerhet..... | 29 |
| Instruktioner för användning..... | 30 |
| 1. Innan montering..... | 31 |
| 2. Montering | 33 |
| 3. Demontering..... | 36 |

Symbolforklaring



Tillverkare



CE-märkning



Varning



Medicinsk utrustning



Tillverkningsdatum



Läs bruksanvisningen noga före användning

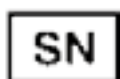

Serienummer

Det här ingår

STÅNG

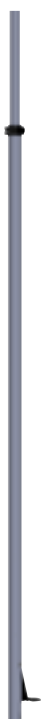

TOPPLATTA/
BOTTENPLATTA



GASFJÄDER



Säkerhet

Denna produkt är avsedd att användas i privata hem eller på institutioner.

- Använd inte produkten om den röda säkerhetsringen längst upp på stången är synlig
- Tänk alltid på klämrisker mellan stången och andra möbler/föremål. Var särskilt uppmärksam på avståndet mellan stången och andra möbler och beakta avståndet, så att användaren inte kan klämmas mellan stången och möbler.
- Montera inte produkten på lösa föremål som inte är säkert fästa i tak eller golv som t.ex. golvmattor, plattor eller liknande.
- Låt inte barn leka med produkten.
- Placera inte produkten på ytor som inte är jämna eller parallella.
- Vid montage i våtrum borde halkskydd användas, Art.nr 35007
- Modifiera eller ändra inte på något annat sätt produkten på ett sätt som inte beskrivs i denna bruksanvisning.
- Använd inte produkten med någon annan extrautrustning än de som beskrivs i våran broschyr.
- Gripo kan monteras i duschen, men produkten bör inte vara permanent nedsänkt i vatten eller andra vätskor.

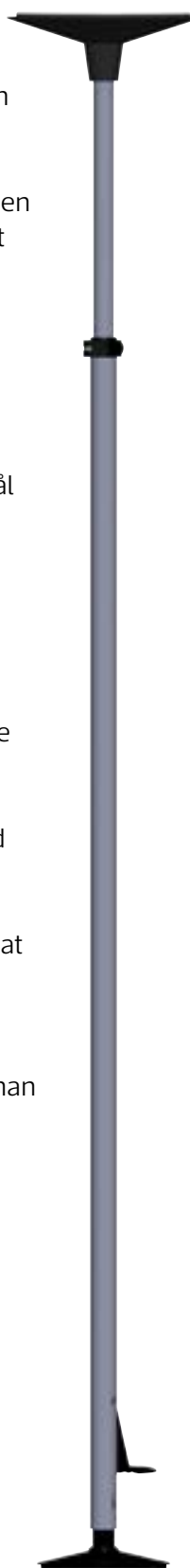

- Tvätta produkten med vatten(max. 85°C) i minst 3 minuter, eller via kemisk desinfektion med ett godkänt desinfektionsmedel. Vissa desinfektionsmedel kan missfärga produkten, men detta påverkar inte dess funktion.
- Var försiktig när du öppnar förpackningen så att varken du eller produkten skadas.

GRIPO BESTÅR AV:

- 1 x Bottenplatta (den minsta)
- 1 x Topplatta (den största)
- 1 x Stång
- 1 x Gasfjäder
- 1 x Bruksanvisning

VARIANTER

| Art.nr | Beskrivning | Takhöjd |
|---------|---------------|-----------------|
| 35200 | Gripo | 210 - 300 cm |
| 35210 * | Gripo Lang | 260 - 320 cm |
| 35202 | Gripo Spezial | Lägre än 210 cm |

* Denna version har, utöver extra höjd, ett 15 cm längre ytterrör som passar för dig som behöver ha tillbehör fästa högt upp på stången, t.ex. om du vill använda stången för träning.

Instruktioner för användning

UTFORMAD OCH TILLVERKAD I ENLIGHET MED:

- MDR 2017/745
- Relevanta delar av EN 12182:2012

ANPASSAD INFORMATION

För information anpassad för användare med syn-, läs-, skrivsvårigheter och kognitiv nedsättning – kontakta din säljare eller terapeut.

ANVÄNDNINGSSOMRÅDE

Denna produkt är avsedd för användning i hemmet eller på institutioner. Gripo- stången ska vara i rumstemperatur innan den monteras.

ANVÄNDARVIKT

Maximal användarvikt är 210 kg.

RENGÖRING

Alla delar kan tvättas med tvättmedel (högst 85°C). Undvik starka lösningsmedel.

DIMENSIONER

| | |
|-------------------|-----------------|
| Vikt | 4,5 kg |
| Höjd | Se nästa tabell |
| Topplattans bredd | 290 mm |

TRANSPORT

Under transport måste produkten säkras så att den inte kan utgöra en fara för passagerare eller andra föremål.

PLACERING AV SERIENUMMER

Serienumret finns längst ned på det yttre aluminiumröret på produkten.

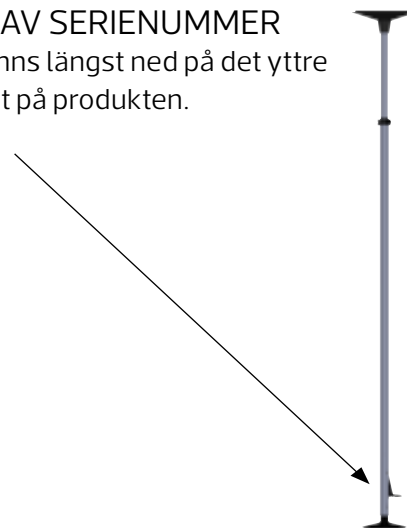

AVSEDD ANVÄNDNING

Avsedd att användas av personer som behöver hjälp eller stöd för att utföra vardagliga rörelser.

ÅTERVINNING:

| | |
|--------------------|----------------------------|
| Stång och fotpedal | Aluminium |
| Svarta plastdelar | PA6 |
| Vita gummiringar | Gummi |
| Övriga delar | Stål, koppar och aluminium |

Alla delar ska återvinnas i enlighet med lokala bestämmelser. Var vänlig och kontakta din lokala återvinningscentral.

1. Innan montering

Art. nr. 35200

Art. nr. 35210

Art. nr. 35202

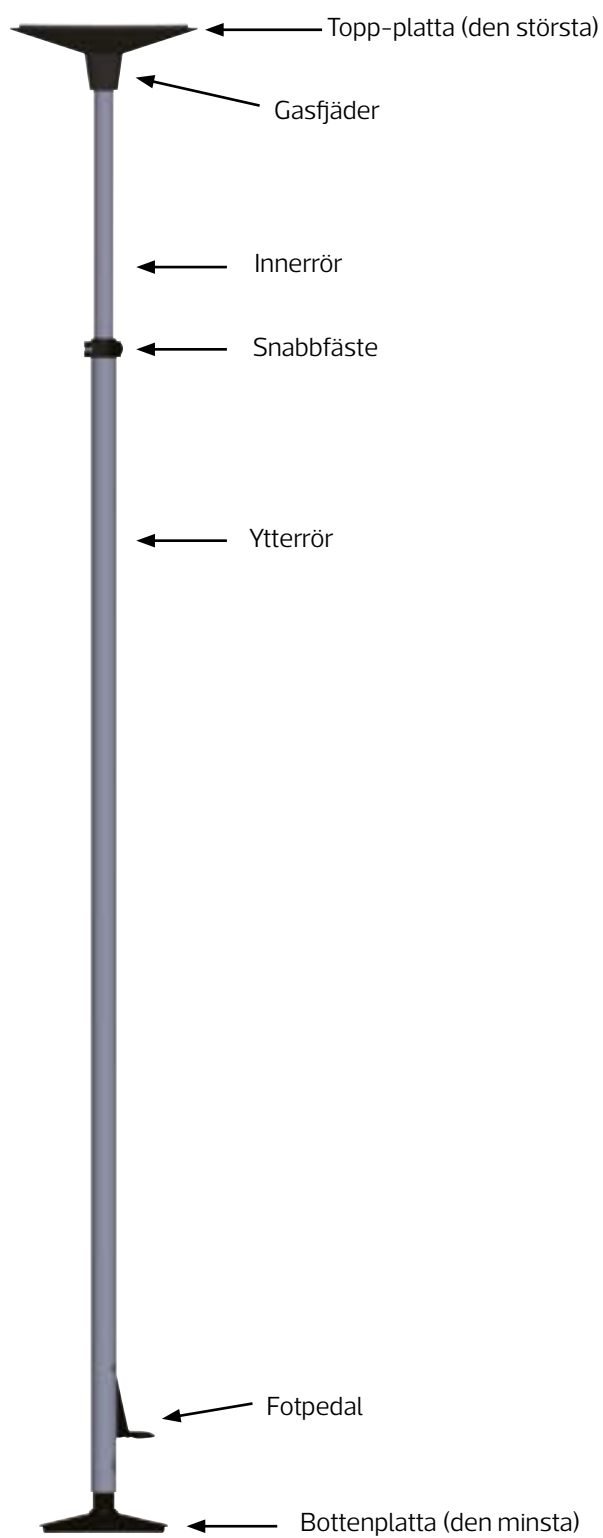

MONTERING AV GRIPO MOT TAK

Innan Gripo monteras bör takkonstruktionen kontrolleras med avseende på styrka och möjlighet att placera stängens på önskad plats. Tak och golv måste vara tillräckligt starka för att klara en punktbelastning på 100 kg.

Om det handlar om ett gipstak är det mycket viktigt att Gripo monteras enligt skissen. Undvik att placera Gripo mellan takbjälkar, även om det gäller tak med spånskivor. Vid montering av Gripo på gipstak eller andra svaga tak, är rekommendationen att använda tillbehör 35153 – Stor Takplatta, som säkerställer extra förstärkning mellan stängens topplatta och taket.

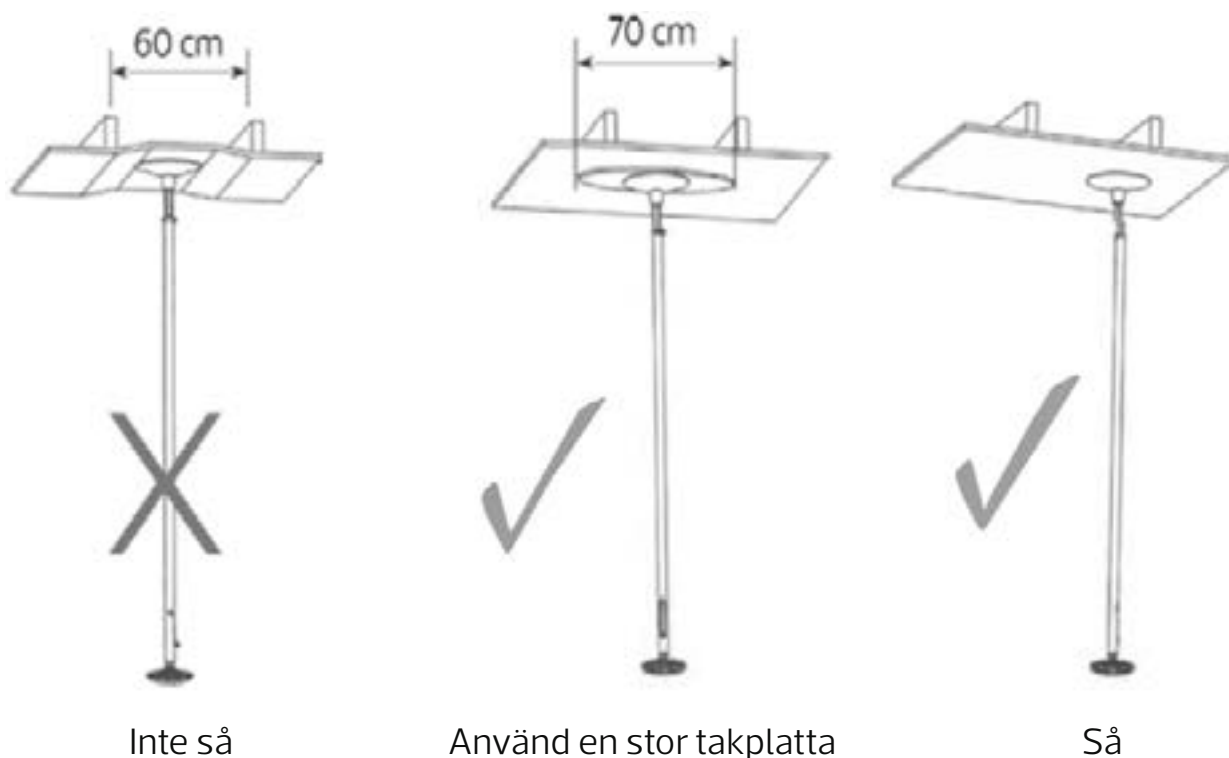

Tänk alltid på klämrisken mellan Gripo och andra möbler vid montering.

För att förhindra klämrisk mellan säng/stol och Gripo, kan ett cirkelgrepp d30 eller motsvarande tillbehör monteras på så sätt som visas i figuren.

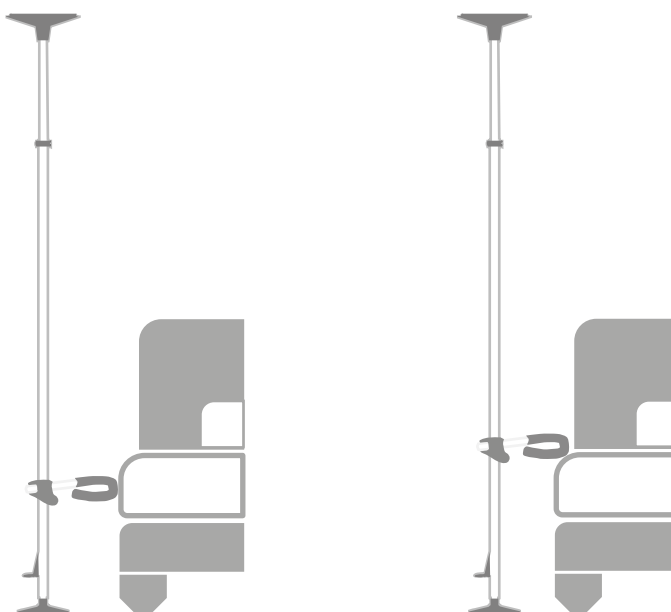

2. Montering

1

Innan monteringen påbörjas;

Placera stängan på den lilla bottenplattan så att stängan passar i spåret.

Sätt gasfjädern överst på innerröret och skjut gasfjäders ner mot det röda säkerhetsmärket.

Placera den stora topp-plattan överst på gäsfjäders.



Kraften som verkar mot taket är 100 kg



Bruksanvisning

2

Placera stången på lämplig.

Plats och dra ut fotpedalen.

Öppna snabbkopplingen.



3

Skjut upp innerröret tills topplattan når taket, medan bottenplattan fortfarande är i kontakt med golvet.

Se till att stången är i vertikalt läge.



4

Vrid innerröret medurs så att innerröret låser ordentlig fast i ytterröret.



5

Lås snabbkopplingen.



6

Tryck ned fotpedalen. Om du är osäker på om taket klarar av belastningen, se till att taket inte påverkas när du försiktigt trycker ner fotpedalen.

Kontrollera att den röda markeringen är borta. Om den röda markeringen syns, demontera stången och börja från punkt 2.

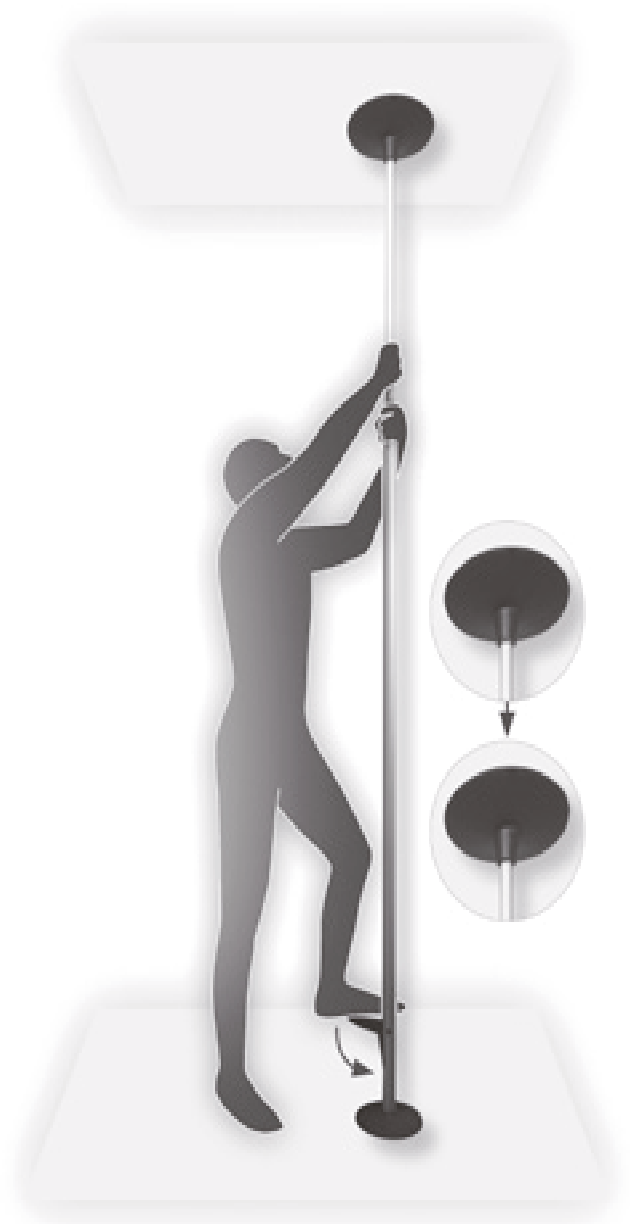

Se till att den röda markeringen inte syns vid användning.

Om den syns – ta ner stången och sätt upp den igen.

Kontrollera att spänskruven på snabbkopplingen inte är lös och att innerröret är ordentligt fastskruvat. Om den röda markeringen fortfarande syns, kan en möjlig orsak vara att takkonstruktionen inte är tillräckligt stark.

3. Demontering

Öppna snabbkopplingen och dra upp fotpedalen. Vrid innerröret moturs om så krävs.

Anteckningar

Vorwort

Der Gripo ist eine vertikale Stützstange, die zwischen Boden und Decke montiert wird. Gripo unterstützt den Benutzer beim Aufstehen, sich Hinsetzen und Stehen. Ziel des Gripo ist es, die Benutzer unabhängig oder unabhängiger bei der Erledigung alltäglicher Aufgaben zu machen, einschließlich der persönlichen Hygiene und des Toilettengangs. Gripo passt in jedes Zuhause und ist sehr einfach zu installieren. Die Stützstange funktioniert alleine hervorragend, kann aber auch mit nützlichem Zubehör ergänzt werden.

Die Haltestange wurde nach EN 12182:2012 und auf Korrosionsbeständigkeit nach ISO 9227:2017 und ASTM G154-16 geprüft und zugelassen. Sie wird aus den Materialien Aluminium und Kunststoff hergestellt und ist zum Einklemmen zwischen Boden und Decke in allen Räumen bestimmt, in denen Decke und Boden ausreichend stark sind, um einer Punktlast von 100 kg standzuhalten.

An jedem Ende der Stange befindet sich eine tellerförmige Endplatte mit eingebautem Reibring. Die Klemmkraft von 900 N (entspricht ca. 100 kg) zwischen den Endplatten wird durch eine Gasdruckfeder aufrechterhalten.

Das bedeutet, dass die Stange ohne jegliche Verschraubung montiert werden kann und bei der Demontage der Stange keine Montagespuren an Boden oder Decke zurückbleiben.

Mit Hilfe von diversem Zubehör lässt sich die Stange an viele verschiedene Einsatzsituationen anpassen. Hepro bietet 3 verschiedene Modelle an, die zum gewünschten Einsatzgebiet passen. Die Stangen werden in der Farbe Aluminium natur, eloxierten Aluminiumrohren und allen Kunststoffteilen in Schwarz geliefert.

Hepro ist Hersteller und kann daher bei Bedarf kundenspezifische Lösungen anbieten.

Hepro ist ein norwegisches Industrieunternehmen, das Hilfsmittel für ältere Menschen und Menschen mit eingeschränkter Mobilität entwickelt, herstellt und vertreibt. Das Unternehmen wurde 1987 gegründet und beschäftigt derzeit rund 85 Mitarbeiter.

Der Hauptsitz und die Fabrik des Unternehmens befinden sich in Rognan in Nordland. Hepro AS, Tømmerveien 10, 8250 Rognan.







WICHTIG!

Lesen Sie die Bedienungsanleitung sorgfältig durch, bevor Sie die Gripo Haltestange verwenden.

Inhaltsverzeichnis

| | |
|--|-----------|
| Inhalt | 39 |
| Erklärung der Symbole | 40 |
| Inhalt des Pakets | 40 |
| Sicherheit..... | 41 |
| Gebrauchsanweisung | 42 |
| 1. Bezüglich Montage | 43 |
| Medizinische Indikationen / Kontraindikatione | 43 |
| 2. Montage..... | 45 |
| 3. Demontage | 48 |
| Funktionsprüfung von Produkt und Zubehör..... | 49 |
| Fehleranzeigen und deren Überprüfung..... | 49 |
| Regelmäßige Inspektion | 50 |

Erklärung der Symbole

-  Hersteller
-  Warnung
-  Produktionsdatum
-  Lesen Sie die Bedienungsanleitung vor Gebrauch sorgfältig durch
-  Seriennummer
-  CE-Kennzeichnung
-  Medizinprodukt

Inhalt des Pakets

STANGE



OBERE ABSCHLUSSPLATTE / BODENPLATTE



GASFEDER



Sicherheit

Dieses Produkt ist für den Gebrauch im Haus in Privathaushalten oder Institutionen gedacht.

- Das Produkt nicht verwenden, wenn der rote Sicherheitsring oben an der Stange sichtbar ist.
- Es besteht Einklemmgefahr zwischen der Stange und anderen Möbeln/ Gegenständen. Platzieren Sie die Stange in einem ausreichend großen Abstand zu anderen Möbeln/ Gegenständen, damit der Benutzer nicht zwischen der Stange und den Möbeln/ Gegenständen eingeklemmt werden kann.
- Das Produkt nicht auf losen Gegenständen montieren, die nicht sicher an Boden oder Decke befestigt sind, wie z.B. Teppiche, Platten oder ähnliches.
- Kinder nicht mit dem Produkt spielen lassen.
- Nur auf geraden und parallelen Oberflächen montieren.
- Bei Montage in feuchter Umgebung ist Gleitschutz erforderlich; Art Nr. 53007.
- Das Produkt darf nicht umgestaltet oder in irgendeiner Weise verändert werden, sofern nicht anders in dieser Gebrauchsanweisung beschrieben.
- Das Produkt nur mit dem in dieser Gebrauchsanweisung beschriebenen Zubehör verwenden.
- Gripo kann in der Dusche installiert werden. Alle Komponenten von Gripo sind korrosionsbeständig und können dauerhaft in pH-neutralen Flüssigkeiten stehen. Alkalische Flüssigkeiten können

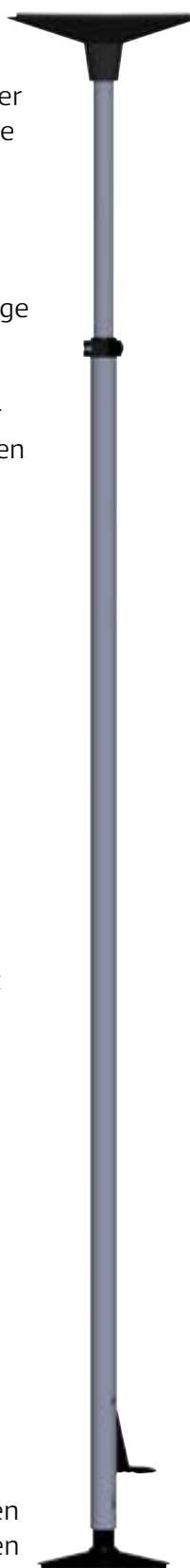

im Laufe der Zeit zu Korrosion des eloxierten Aluminiums führen und sich negativ auf die Lebensdauer des Produkts auswirken. Daher wird empfohlen, Gripo nach der Verwendung alkalischer Flüssigkeiten mit Wasser abzuspuhlen.

- Reinigen und desinfizieren Sie das Produkt ausschließlich gemäß der Beschreibung im Abschnitt "REINIGUNG UND DESINFEKTION".

GRIPO BEINHÄLTET:

- 1x Bodenplatte (kleinere Platte)
- 1x Obere Abschlussplatte (größere Platte)
- 1x Stange
- 1x Gasdruckfeder
- 1x Gebrauchsanweisung

VARIATIONEN

| Art.nr | Artikel | Deckenhöhe |
|---------|---------------|--------------------|
| 35200 | Gripo | 210 - 300 cm |
| 35210 * | Gripo Lang | 260 - 320 cm |
| 35202 | Gripo Spezial | Weniger als 210 cm |

* Dieses Modell hat ein 15 cm längeres Außenrohr und eignet sich für das Anbringen von Zubehör ganz oben an der Stange.

Gebrauchsanweisung

ENTWICKELT UND HERGESTELLT NACH:

- MDR 2017/745
- EN 12182:2012 16.2
- ISO 9227-2017 und ASTM G154-16

EINSATZBEREICH

Dieses Produkt ist für den Gebrauch im Haus in Privathaushalten oder Institutionen gedacht. Die Gripo-Haltestange muss der Raumtemperatur entsprechen, bevor sie aufgestellt wird.

BENUTZERGEWICHT

Maximales Gewicht des Benutzers 210 kg.

TECHNISCHE LEBENSDAUER

Die erwartete Lebensdauer des Produkts wird auf 5 Jahre geschätzt, wenn es ordnungsgemäß und entsprechend dieser Bedienungsanleitung und den darin enthaltenen Sicherheits- und Wartungsanweisungen verwendet wird.

WARTUNG

Die Lebensdauer der Gasfeder verlängert sich, wenn die Stange mindestens zweimal im Jahr gespannt wird. Alle Oberflächen sollten regelmäßig auf Beschädigungen überprüft werden. Weitere Wartungsmaßnahmen sind nicht erforderlich..

REINIGUNG UND DESINFEKTION

Reinigen Sie das Produkt mit einer milden Seifenlösung, wischen Sie mit klarem Wasser nach und trocknen es mit einem saugfähigen Lappen ab. Verwenden Sie für die Desinfektion ein haushaltsübliches Flächendesinfektionsmittel auf Alkoholbasis. Anwendung: Das gereinigte, feucht abgewischte Produkt vollständig mit dem Desinfektionsmittel benetzen. Mindestens 30 Sekunden einwirken lassen. Vor der Verwendung vollständig an der Luft trocknen lassen. Beachten Sie bei der Desinfektion die Anwendungs- und Sicherheitshinweise des Desinfektionsmittelherstellers.

SERIENNUMMER FINDEN

Die Seriennummer befindet sich unten am äußeren Aluminiumrohr des Produktes.

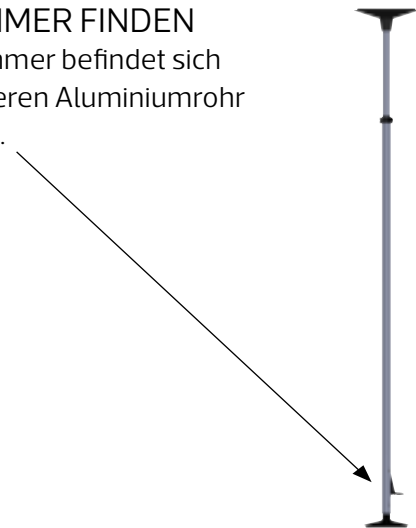

ZIELGRUPPE

Dieses Produkt ist für Personen vorgesehen, die Hilfe oder Unterstützung beim täglichen Aufstehen, sich Hinsetzen oder Stehen benötigen.

RECYCLING

| | |
|-----------------------|---------------------------------|
| Stange und Fuß | Aluminium 6061-T6 |
| Schwarze Plastikteile | PA6 |
| Weißer Gummiringe | Thermoplastik Elastomer (TPE) |
| Einzelteile | Edelstahl, Kupfer und Aluminium |

Alle Einzelteile müssen entsprechend der Regelungen vor Ort recycelt werden. Wenden Sie sich bitte an den Wertstoffhof Ihrer Gemeinde.

ABMESSUNGEN

| | |
|------------------------------|------------------------|
| Gewicht | 4,7 kg |
| Höhe | Siehe Tabelle, Seite 5 |
| Breite obere Abschlussplatte | 290 mm |

1. Bezüglich Montage

MEDIZINISCHE INDIKATIONEN / KONTRAINDIKATIONEN

Gripo ist eine vertikale Stützstange, die zwischen Boden und Decke montiert wird. Gripo unterstützt den Benutzer beim Aufstehen, sich Hinsetzen und Stehen. Ziel des Gripo ist es die Benutzer unabhängig oder unabhängiger bei der Erledigung alltäglicher Aufgaben zu machen, einschließlich der persönlichen Hygiene und des Toilettengangs.

GRIPPO ist angezeigt bei Schwierigkeiten bei der Benutzung von Sitzmöbeln, Bett, Waschbecken, Toilette, Badewanne oder Dusche aufgrund eingeschränkter Steh- oder Sitzvermögens oder bei eingeschränkter Fähigkeit, sich selbständig zu setzen oder aufzustehen oder ins Bett zu legen oder aus dem Bett aufzustehen, aufgrund von:

- Funktionsstörung der unteren Extremitäten aufgrund eingeschränkter oder völlig fehlender Beweglichkeit der Gelenke und/oder.
- Einschränkung der Muskelkraft der unteren Extremität und/oder.
- Schädigung der Lendenwirbelsäule mit Beeinträchtigung der Gelenkbeweglichkeit bei ausreichender Funktionsfähigkeit der oberen Extremität und ausreichende Rumpfstabilität.

Gripo passt in jedes Zuhause und ist sehr einfach zu montieren. Die Stützstange funktioniert hervorragend für sich allein, kann aber auch mit nützlichem Zubehör ergänzt werden.

Kontraindikationen:

Das Produkt ist nicht für Personen mit geringer Armkraft, Personen mit sehr schlechtem Gleichgewicht oder mit erheblichen kognitiven Behinderungen geeignet. Bei der Verwendung des Hilfsmittels besteht die Gefahr von Verletzungen aufgrund falscher Montage oder unsachgemäßer Verwendung. Die Stange darf nicht so montiert werden, dass die Gefahr einer Quetschung zwischen Möbelstück/Wand und Stange besteht.

Gripo darf auch nicht auf einer losen Oberfläche montiert werden. Das Produkt darf nicht ohne vorherige Schulung und vor dem Lesen und Verstehen der Gebrauchsanweisung verwendet werden.

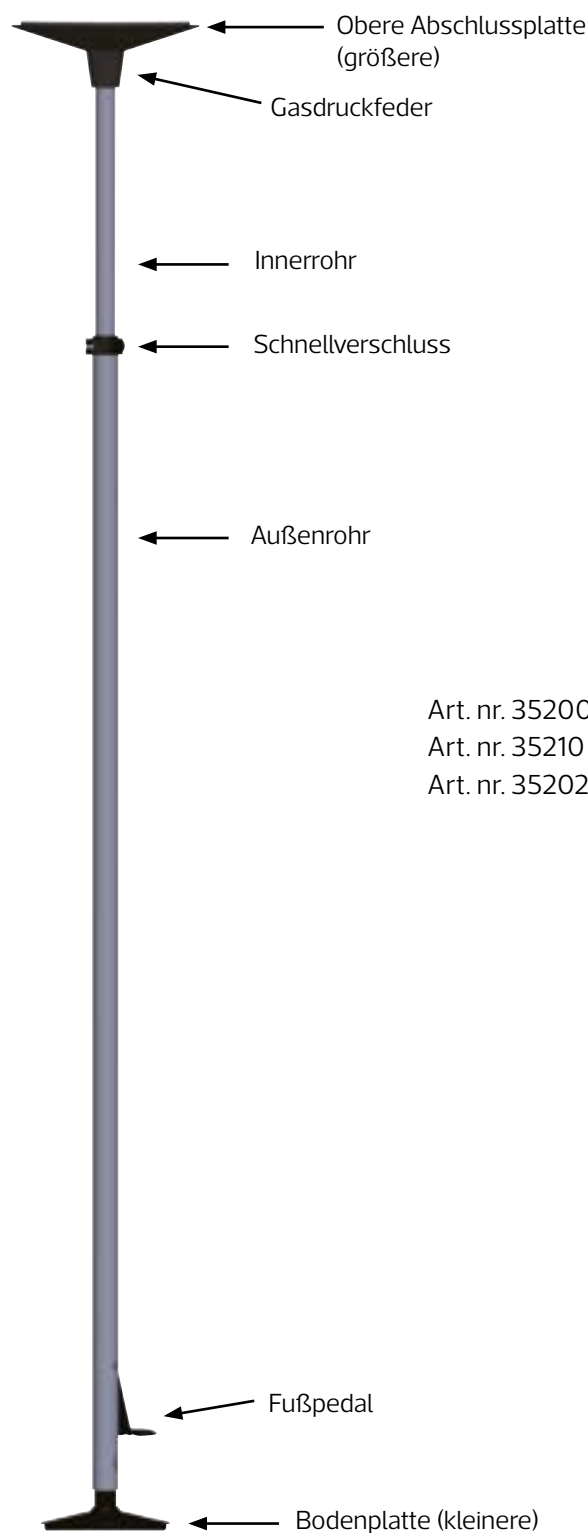

Art. nr. 35200
Art. nr. 35210
Art. nr. 35202

GRIPPO AN DER DECKE BEFESTIGEN

Vor der Installation von Grippo sollte die Deckenkonstruktion auf Festigkeit und die Möglichkeit, die Stange an der gewünschten Stelle zu platzieren, geprüft werden. Decke und Boden müssen ausreichend stark sein, um einer Punktlast von 100 kg standzuhalten.

Bei der Installation von Grippo an Gipsdecken oder anderen schwachen Decken wird empfohlen, das Zubehör 35153 – Große Deckenplatte zu verwenden, das eine zusätzliche Verstärkung zwischen der oberen Platte der Stange und der Decke gewährleistet.



Falsch



Verwenden Sie die große obere Abschlussplatte



Richtig

Bedenken Sie immer die Einklemmgefahr zwischen der Haltestange und den Möbeln.

Um Einklemmen zwischen Bett/ Stuhl und Grippo zu vermeiden, kann ein Kreisgriff d30 oder ein entsprechendes Zubehör montiert werden, wie in den Abbildungen gezeigt.



2. Montage

1

Bevor Sie mit der Montage beginnen:

Setzen Sie die Stange so auf die kleine Bodenplatte, dass der Stab in die Nut passt.

Gasdruckfeder oben auf das Innenrohr stecken und die Gasdruckfeder bis zum roten Warnhinweis hineinschieben.

Bringen Sie die große obere Platte an der Oberseite der Gasfeder an



Auf die Decke wird eine Kraft von 100 kg ausgeübt.



2

Die Haltestange an der passenden Stelle platzieren.

Das Fußpedal herausziehen.

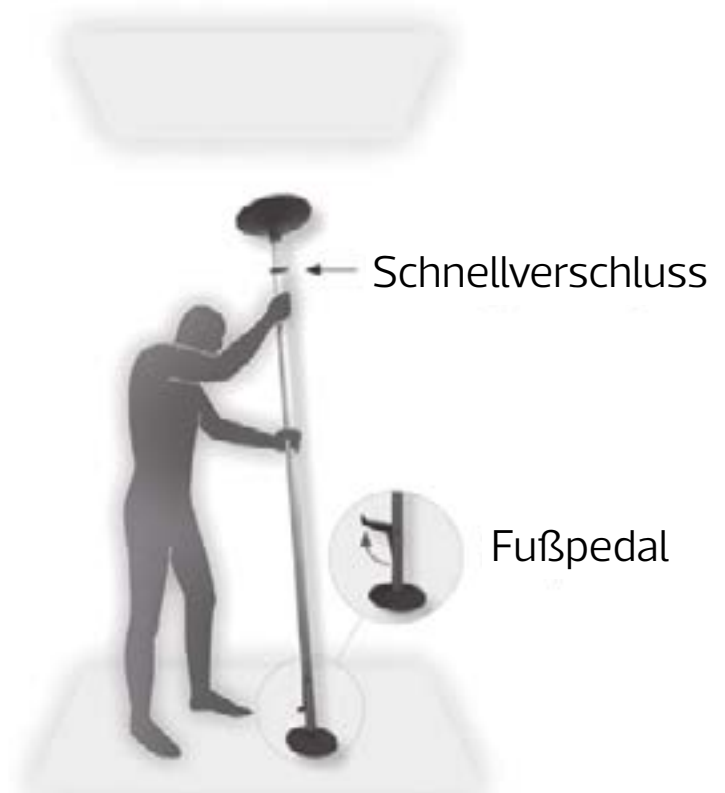

3

Schieben Sie das Innenrohr so lange nach oben, bis die obere Abschlussplatte die Decke berührt. Die Bodenplatte berührt dabei den Boden.

Achten Sie darauf, dass die Stange senkrecht steht.



4

Das Innenrohr im Uhrzeigersinn drehen, bis das Innenrohr im Außenrohr einrastet.



5

Den Schnellverschluss schließen.



6

Das Fußpedal nach unten drücken. Vergewissern Sie sich, dass die Decke der Belastung standhält und nicht reißt, wenn Sie das Fußpedal vorsichtig nach unten drücken.

Überprüfen Sie, ob die rote Markierung weg ist. Wenn die rote Markierung sichtbar ist, demontieren Sie die Stange und beginnen Sie bei Punkt 2.

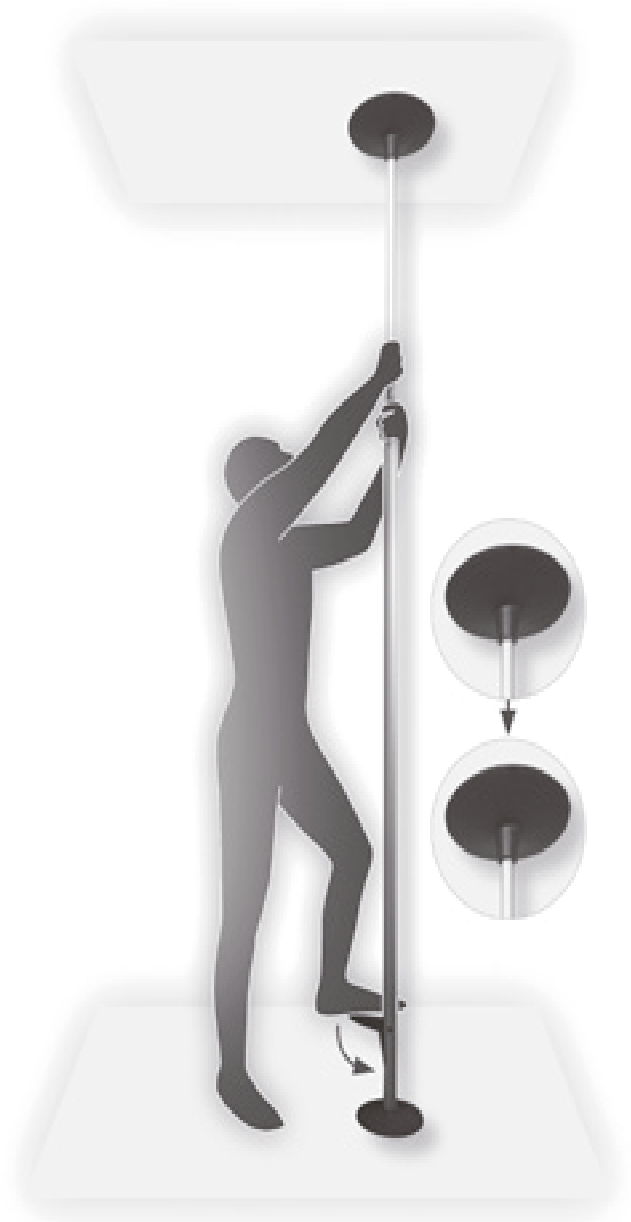

Achten Sie während der Verwendung darauf, dass die rote Markierung nicht sichtbar ist. Sollte sie sichtbar werden, demontieren Sie die Stange und montieren Sie sie nochmals. Kontrollieren Sie, dass die Spannschraube an der Schnellkupplung nicht locker ist und das Innenrohr fest verschraubt ist. Wenn die rote Markierung noch sichtbar ist, könnte ein möglicher Grund sein, dass die Deckenkonstruktion nicht stark genug ist.

3. Demontage

Öffnen Sie den Schnellspanner und ziehen Sie das Fußpedal hoch. Drehen Sie bei Bedarf das Innenrohr gegen den Uhrzeigersinn.

Funktionsprüfung von Produkt und Zubehör

Prüfen Sie nach Abschluss der Montage, dass die rote Markierung im oberen Teil des Innenrohrs, direkt unter der Kopfplatte, nicht sichtbar ist. Auch dies muss bei der Verwendung der Stange regelmäßig überprüft werden. Erscheint eine rote Markierung, muss die Stange neu montiert werden. Mögliche Gründe für das Erscheinen der roten Markierung:

- Zu schwache Deckenkonstruktion, die dazu führt, dass die Kraft der Stange die Decke nach oben drückt. Verwenden Sie dann „Obere Abschlussplatte Lang“. Wenn dies nicht ausreicht, muss die Decke verstärkt oder die Stange an einen Ort verlegt werden, an dem die Konstruktion stark genug ist.
- Die Spannschraube am Schnellverschluss hat sich gelockert. Ziehen Sie die Mutter fest, bis der Schnellverschluss fest sitzt.

Zum Wiedereinsatz der Stange müssen alle Oberflächen auf Beschädigungen überprüft werden. Dies gilt insbesondere auch für die Gummidichtung in der oberen Abschlussplatte- und die Bodenplatte, die Reibung erzeugen. Wenn diese Anzeichen einer Verdunkelung aufweist, muss sie ersetzt werden.

Die Funktion des Schnellverschlusses wird überprüft, indem Gripo in einem Raum mit festem Deckenaufbau montiert wird. Wenn die rote Markierung nach der Montage nicht sichtbar ist, ist die Stange stabil.

Fehleranzeigen und deren Überprüfung

Wenn die Stange locker oder schief erscheint oder Spuren an der Decke oder am Boden vorhanden sind, die darauf hindeuten, dass sie sich verschoben hat, muss die Installation von einer sachkundigen Person überprüft werden. Wenn am oberen Ende des Innenrohrs direkt unter dem unteren Teil der oberen Abschlussplatte eine rote Warnmarkierung sichtbar ist, darf die Stange nicht verwendet werden, bis der Aufbau erneut durchgeführt wurde. Dies kann darauf hindeuten, dass die Stange entweder nicht richtig installiert ist oder dass die Deckenkonstruktion nicht stark genug ist und nachzugeben droht.

Regelmäßige Inspektion

TECHNISCHE LEBENSDAUER

Die erwartete Lebensdauer des Produkts wird auf 5 Jahre geschätzt, wenn es ordnungsgemäß und entsprechend dieser Bedienungsanleitung und den darin enthaltenen Sicherheits- und Wartungsanweisungen verwendet wird.

GENERELL

Alle Oberflächen sollten regelmäßig und, insbesondere vor einem Wiedereinsatz, auf Beschädigungen überprüft werden. Weitere Wartungsmaßnahmen sind nicht erforderlich.

SPEZIELLE BELASTUNGEN DES PRODUKTES

Wenn es sich um ein Standardprodukt für den normalen Gebrauch handelt, bedarf das Produkt keiner besonderen regelmäßigen Inspektion, die über die oben beschriebene hinausgeht.

Hepro steht Ihnen auf Wunsch selbstverständlich mit Rat und Tat zur Seite.

Notizen

Notizen

Versjonslogg / Edit / Version

| | | | |
|---------|-----------------|------|------|
| VERSJON | 4 RD | EDIT | 2024 |
|---------|-----------------|------|------|

NB! Bruksanvisningen er kun gyldig på utskriftstidspunkt. Oppdatert bruksanvisning ligger på våre nettsider.

OBS! Bruksanvisningen är endast giltig vid tidpunkten för utgivandet. Uppdaterad bruksanvisning finns på vår webbplats.

NB! The user manual is only valid at the time of the printing. The latest version will always be available at our website.

Achtung! Das Benutzerhandbuch ist nur zum Zeitpunkt der Drucklegung gültig. Aktualisierte Gebrauchsanweisungen sind auf unserer Website verfügbar.

HEPRO

Aktiv og trygg
i alle livets faser

HEPRO AS | Tømmerveien 10, 8250 Rognan - Norge
hepro.no | firmapost@hepro.no | (+47) 46 74 55 55